

Beta

RSC 55

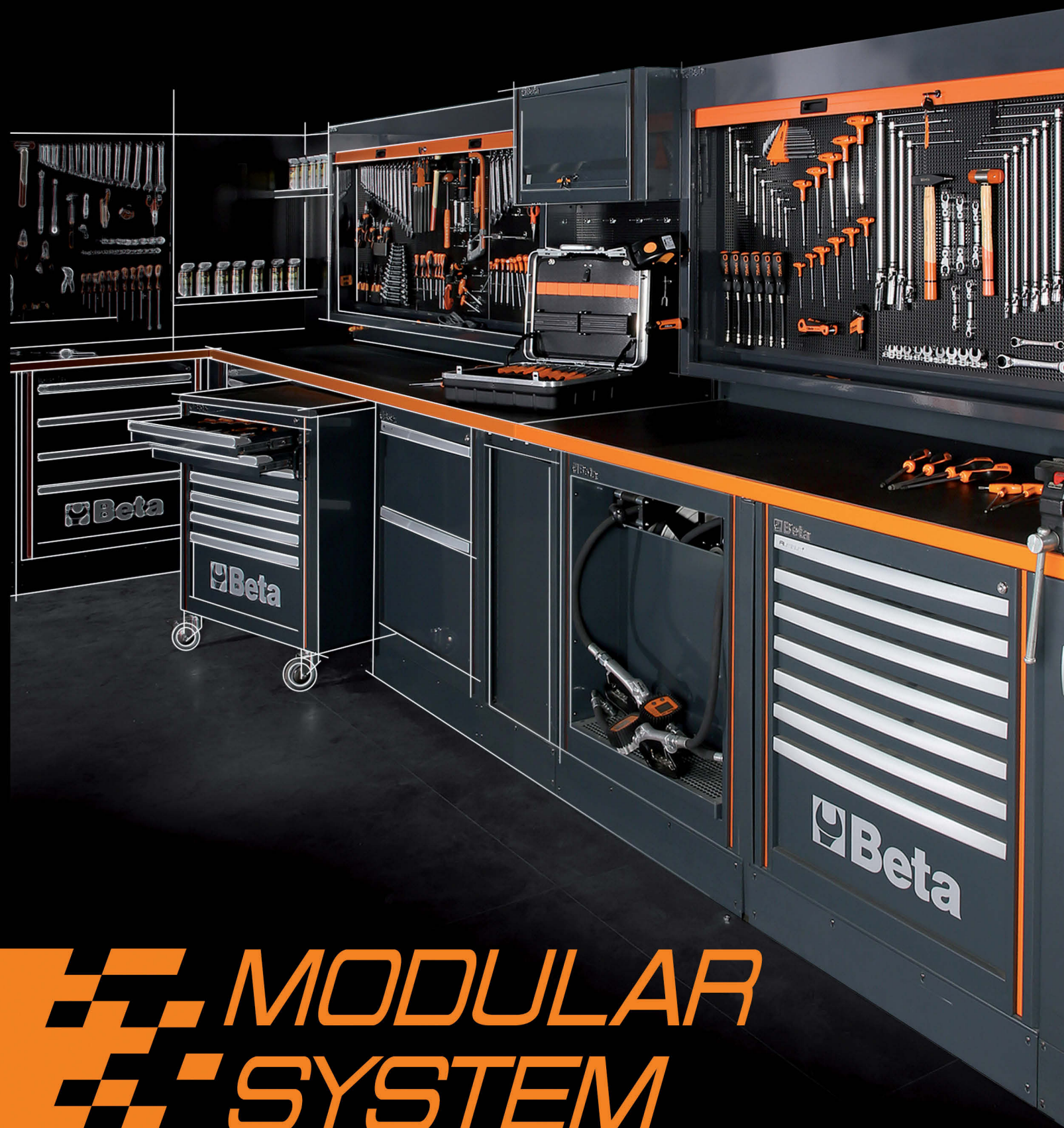

**MODULAR
SYSTEM**

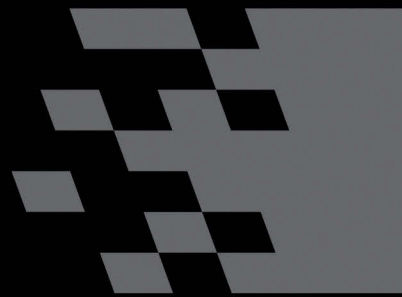

50 Years in Motorsports



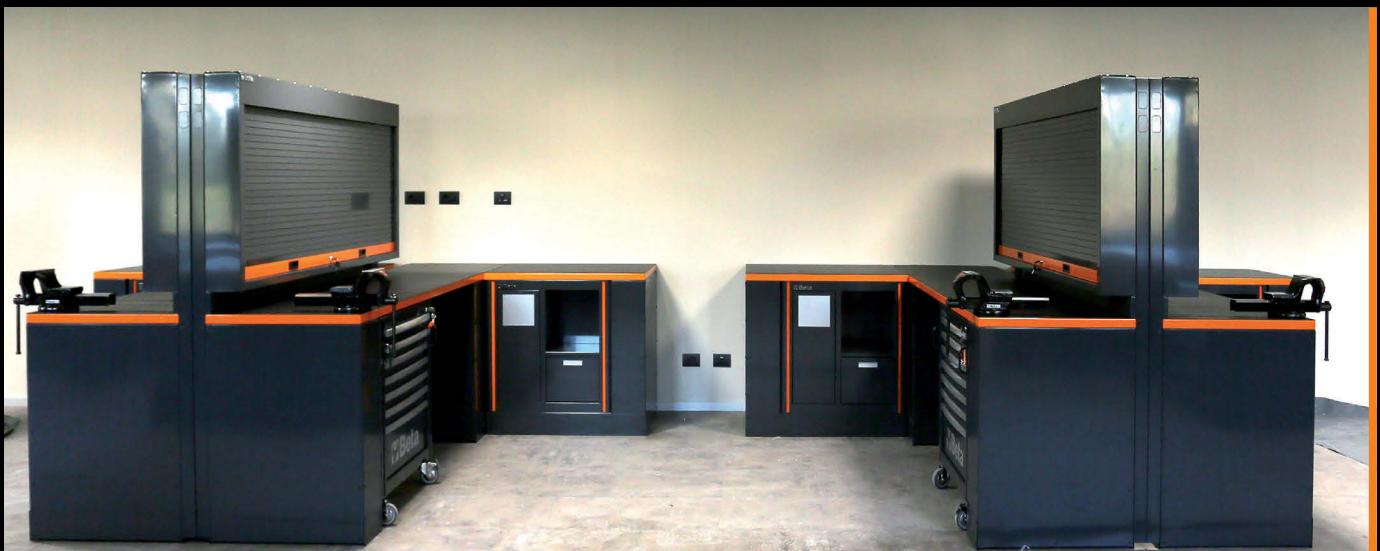



MODULAIRE WERKPLAATSINRICHTING C55

Om aan de marktvraag te voldoen, die meer en meer gericht is op kwaliteit, design en persoonlijke aanpassing, heeft Beta Utensili het "Racing System C55" ontwikkeld.

Met deze modulaire werkplaatsinrichting, welke is in te delen naar uw wensen, is het mogelijk een moderne werkomgeving naar eigen inzicht te creëren.



ORGANISATIE

Een praktische werkplaats is synoniem voor optimaal werken.

DESIGN

Verfijnde en aantrekkelijke afwerking voor een opgeruimde werkplaats.

MADE IN ITALY



KWALITEIT

Topkwaliteit uit Italië.
Het Beste van Beta
voor uw werkplaats.

MODULARITEIT

Modulaire werkplaatsinrichting
aangepast aan ruimte
en wensen.

C55  055000000

Allesomvattende werkplaats samenstelling

Volledige samenstelling als volgt:

- Enkele deur kast (C55A1)
- Dubbele deurs kast (C55A2)
- Werkbank (C55B0/2)
- Werkbank met stroom en lucht (C55PRO B0/2)
- Gereedschapswagen met 7 laden (C55C7)
- Vast ladenblok met 2 grote laden (C55M2)
- Vast ladenblok met 7 laden (C55M7)
- Vast service blok (C55MS)
- Wandpaneel met bovenkasten (C55/2PM)
- Gereedschapswand met rolluik (C55PS-0)

€ 11.995,00



Kast met 3 interne legplanken, verticaal instelbaar

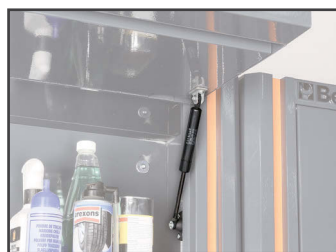

Bovenkasten, voorzien van gasveren vereenvoudigen het openen en sluiten van de deuren



Perslucht aansluiting compleet met automatische slanghaspel. Diameter slang Ø 8 mm. Lengte: 10 m

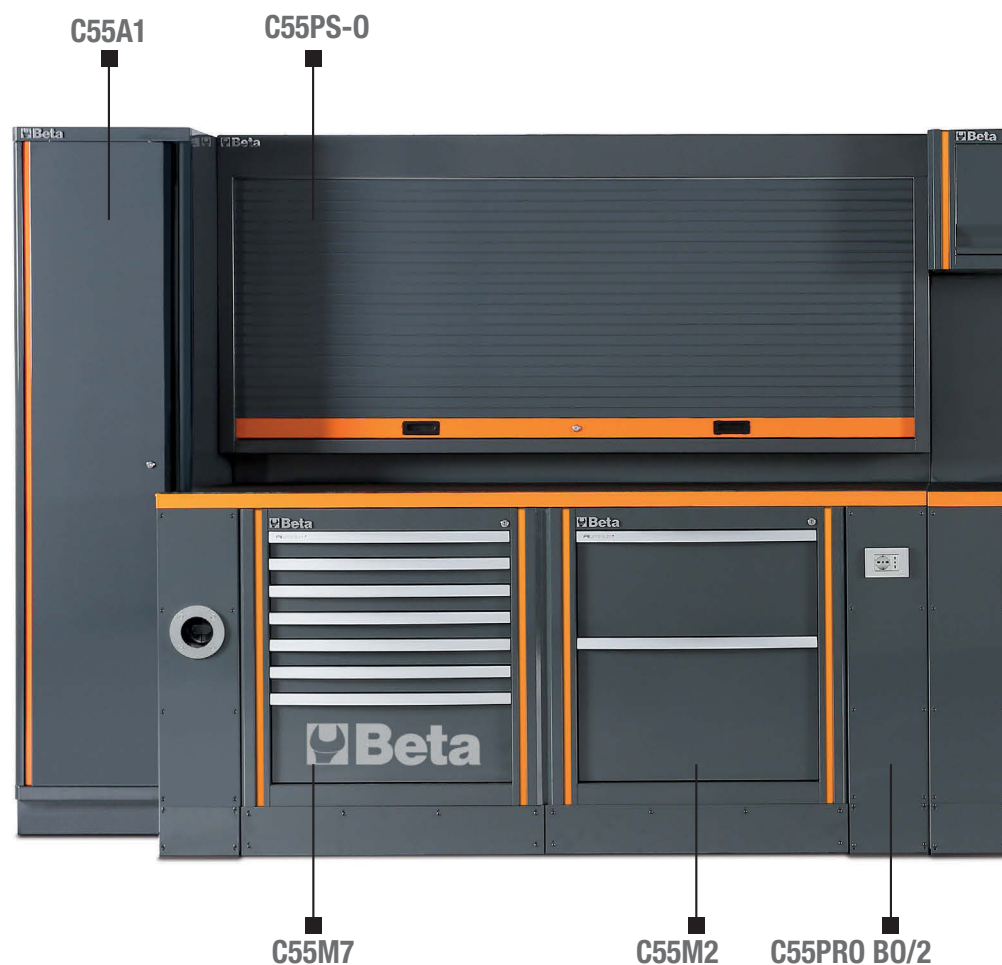

Aluminium laden greep, voorzien van opening system over de gehele lengte van de lade



Aluminium rolluik met veiligheidslot

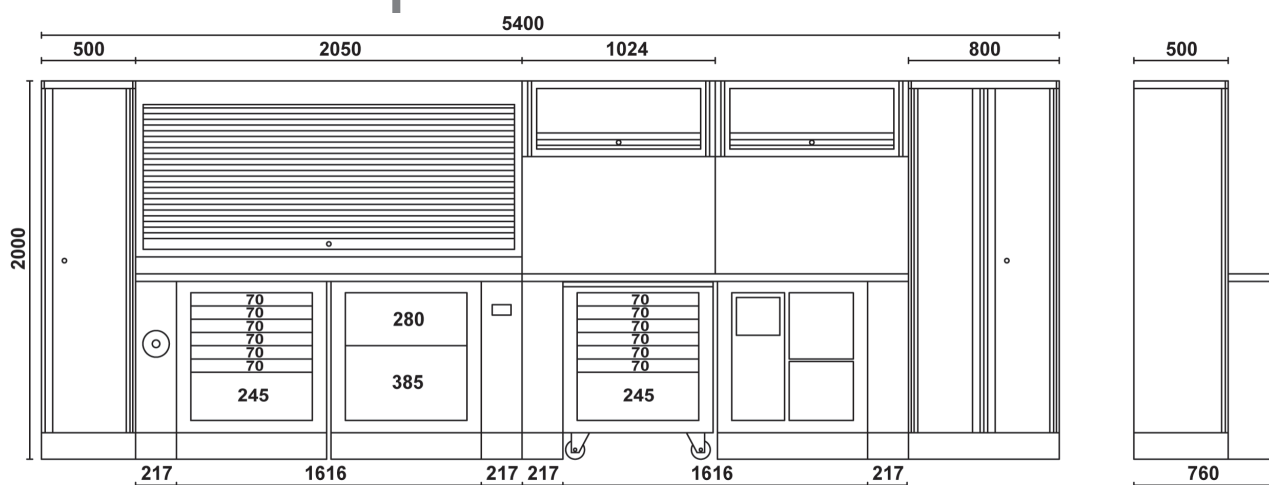

C55/2PM

C55A2



Omlijsting

C55C7

C55MS

C55B0/2



Schuko stekker
+16+10A
en EU stekker +10A



Laden zijn geschikt voor de inlays uit
het algemene leveringsprogramma



Gereedschapswagen. Met 4 zwenkwieken
waarvan 2 met rem, eenvoudig
naar voren te verrijden



Verstelbare voetdelen voor
oneffen vloeren

WERKPLAATS INRICHTING



C55AB

055000020

Werkplaats samenstelling

Samenstelling als volgt:

- Dubbele deurs kast (C55A2)
- Werkbank (C55B0/2)
- Vast ladenblok met 7 laden (C55M7)
- Vast service blok (C55MS)
- Wandpaneel met bovenkasten (C55/2PM)

€ 5.995,00

407 kg

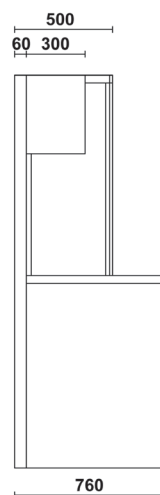
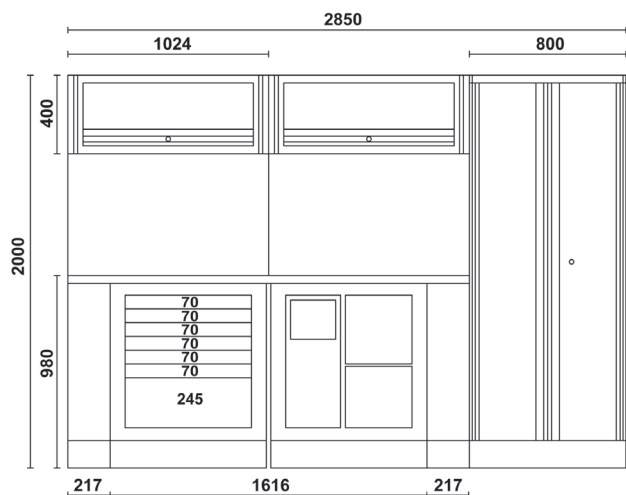

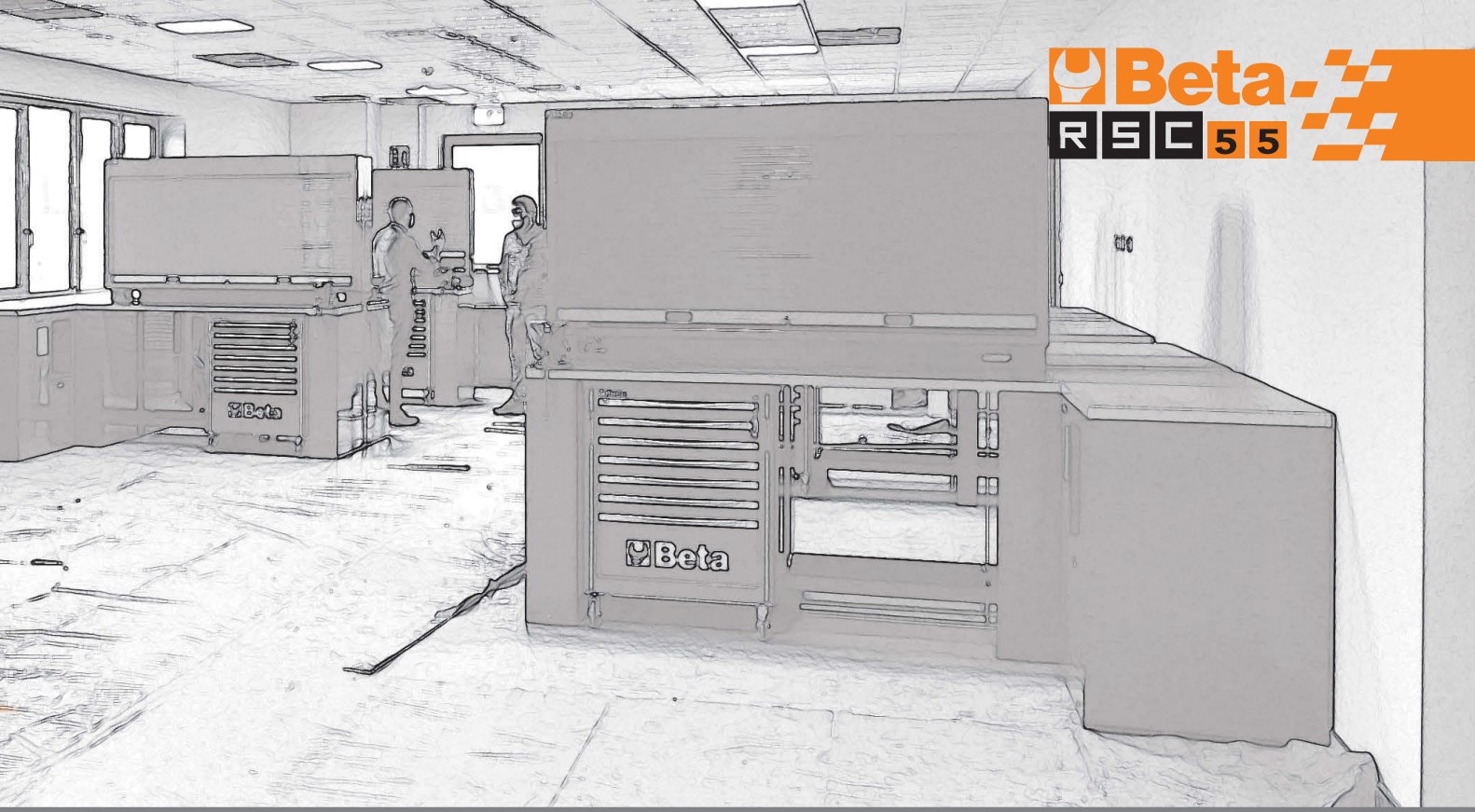

C55PB/3 055000035

Werkplaats samenstelling

Samenstelling als volgt:

- Werkbank (C55B0/2)
- Gereedschapswagen met 8 laden (C55C8)
- Vaste ladenblok met 2 grote laden (C55M2)
- Gereedschapswand met rolluik (C55PS-0)

€ 4.995,00

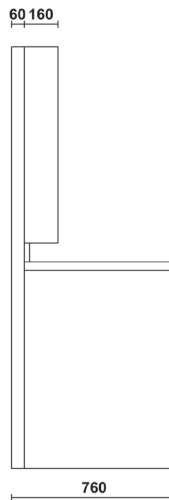
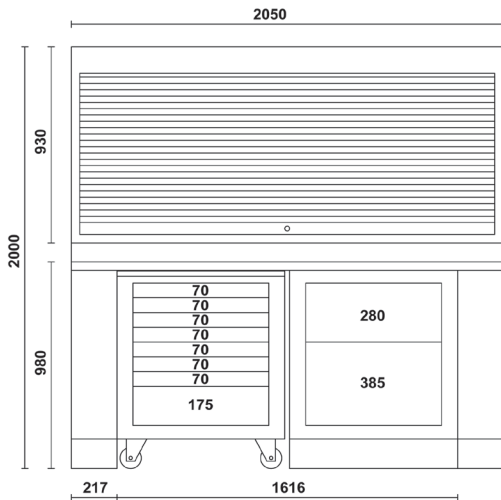
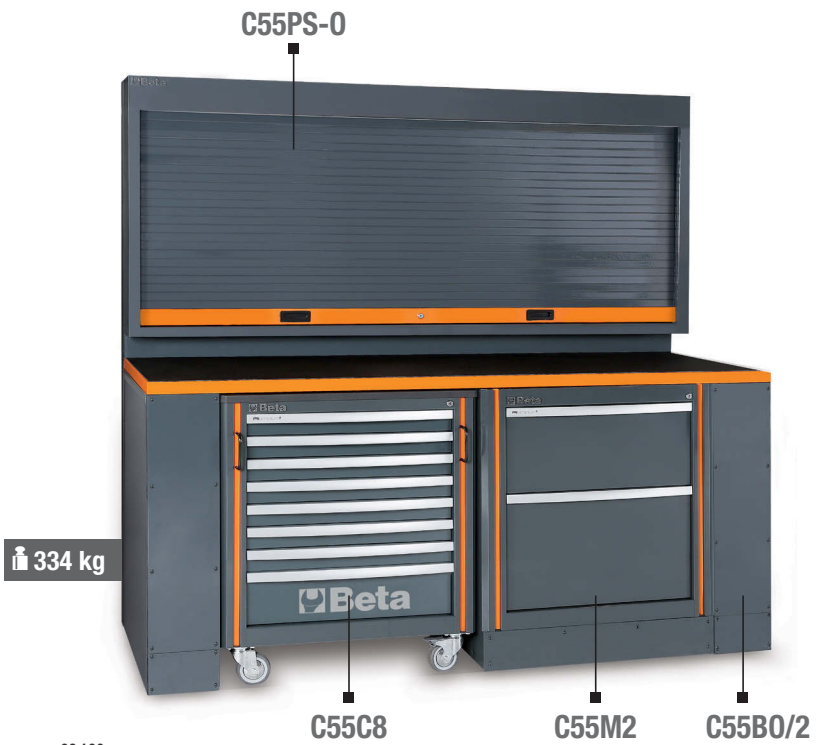

C55PB-PRO/7

055000065

Werkplaats samenstelling RSC55

Bestaande uit:

- Werkbank met werkblad (C55B0/2)
- Vaste module met zeven laden (C55M7)
- Vaste servicemodule (C55MS)
- Gereedschapssysteem (C55/2PM)
- 2 wandkasten (C55/PF)

€ 5.500,00

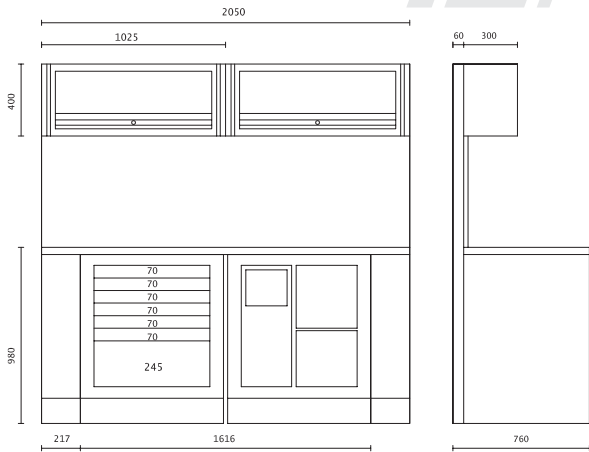

C55PB-PRO/8

055000066

Werkplaats samenstelling RSC55

Bestaande uit:

- Werkbank met werkblad (C55B0/2)
- Gereedschapswagen met zeven laden (C55C7)
- Gereedschapswand met rolluik en montageframe (C55PS-0)
- Vaste tweedeursmodule (C55MA)

€ 4.750,00

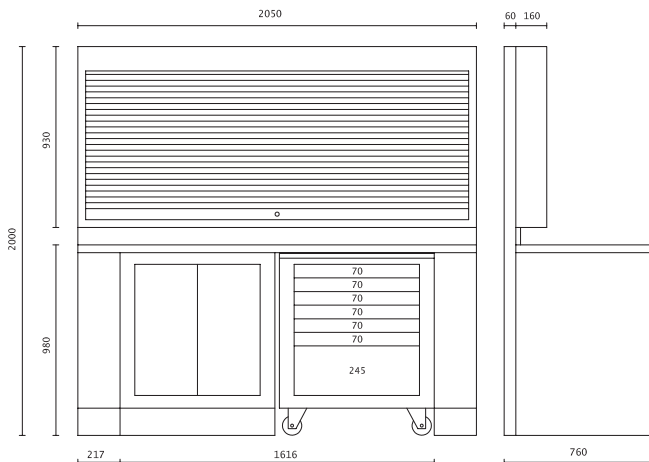

WERKBANK

De keuze van de werkbank betekent de eerste stap voor elk project in werkplaatsinrichting.

Beta biedt een selectie van oplossingen in verschillende uitvoeringen in 2, 2.8 en 4 meter lengte (bladzijden 14÷15) beschikbaar in de kleuren grijs en oranje.

Niettemin kunt u ook uw eigen samenstelling maken geheel naar eigen wens door het kiezen van het werkblad (bladzijde 17) en de poten (bladzijde 16), welke gebruikt kunnen worden aan beide zijden en in hoogte verstelbaar zijn. Deze zijn leverbaar in enkele of dubbele uitvoering en naar wens te voorzien van stopcontacten, kabel of persluchthaspel.



De modules onder de werkbanken zijn het hart van het project: verrijdbaar of vast, met laden of voor specifieke service doeleinden (bladzijden 18÷21).

Het modulaire systeem biedt verschillende oplossingen voor het bovenste deel; vlak, ophangpanelen of kasten welke voorzien kunnen worden van stopcontacten (bladzijden 22÷24, 26).



Bovendien heeft u de mogelijkheid door een zeer breed assortiment van toebehoren de inrichting compleet te maken geheel aangepast aan uw eisen (bladzijden 30÷31).



Uw werkplaatsinrichting kan worden aangepast als de wensen of beschikbare ruimte afwijken.



**WERKBANK
2 m**



**WERKBANK
2,8 m**



**WERKBANK
4 m**





WERKBANK



- In hoogte verstelbare poten

C55B/2

€ 1.495,00

2-m-lange werkbank

Met een werkblad van (2050x700 mm) beschermd door een schokbestendig, krasvrij PVC toplaag, bestand tegen koolwaterstoffen

- Voorgeboorde gaten voor een bankschroef (1599F/150, optioneel te bestellen)
- Geschikt om 2 modules onder de tafel aan te brengen
- In hoogte verstelbare poten



De twee uitvoeringen verschillen in de kleur van het werkblad.

800 kg



105 kg

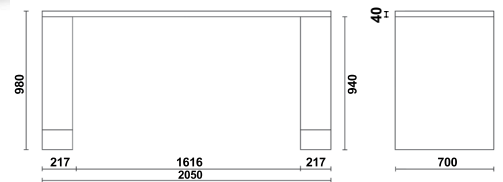

C55B/2,8

2.8-m-lange werkbank

Werkblad (2850x700 mm) beschermd door een schokbestendig, krasvrij PVC toplaag, bestendig tegen koolwaterstoffen

- Voorgeboorde gaten voor een bankschroef (1599F/150, optioneel te bestellen)
- Geschikt om 3 modules onder de tafel aan te brengen
- In hoogte verstelbare poten

€ 1.895,00



De twee uitvoeringen verschillen in de kleur van het werkblad.

600 kg

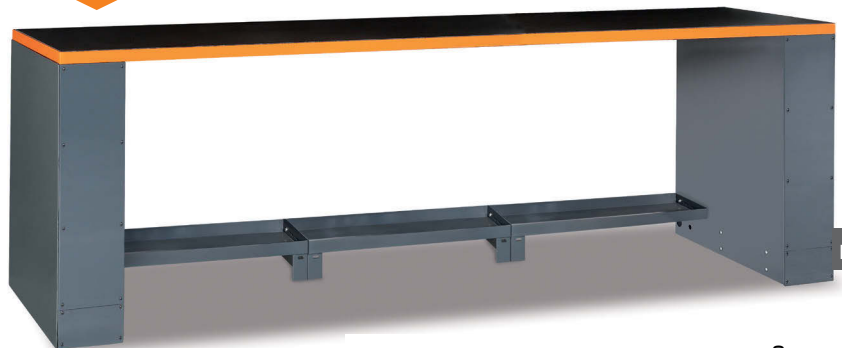

129 kg

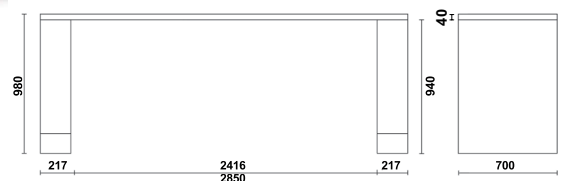

C55B/D4

4 meter lange dubbele werkbank met centrale poot

€ 2.995,00

Gelakte plaatstalen werkblad (4100x700 mm) voorzien van een schokbestendig, krasvrij PVC toplaag, bestendig tegen koolwaterstoffen

- Gaten voor bankschroef (1599F/150, optioneel te bestellen)
- In hoogte verstelbare poten
- Centrale dubbele poot met bergruimte achter de wegklapbare deur (365x750 mm)
- Geschikt om 4 modules onder de tafels aan te brengen



De twee uitvoeringen verschillen in de kleur van het werkblad.

1600 kg



185 kg

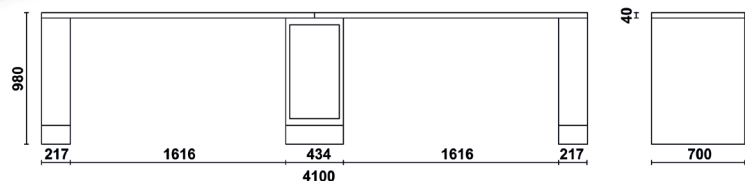



MET EEN WERKBLAD VAN (2050X700 MM) BESCHERMD DOOR EEN SCHOKBESTENDIG, KRASVRIJ PVC TOPLAAG, BESTAND TEGEN KOOLWATERSTOFFEN. INGEBOUWDE LUCHT EN ELEKTRISCHE AANSLUITING:

- Schuko contactdoos +16+10A
- EU aansluiting +10A
- Perslucht aansluiting met slanghaspel, Ø 8 mm. Lengte: 10 m
- Voorgeboorde gaten voor een bankschroef (1599F/150, optioneel te bestellen)

C55PRO B/2

2-m-lange werkbank

- Geschikt om 2 modules onder de tafel aan te brengen

€ 1.895,00



De twee uitvoeringen verschillen in de kleur van het werkblad.

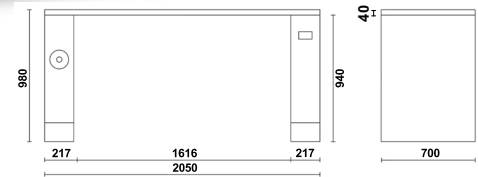

C55PRO B/2,8

2.8-m-lange werkbank

- Geschikt om 3 modules onder de tafel aan te brengen

€ 2.250,00



De twee uitvoeringen verschillen in de kleur van het werkblad.

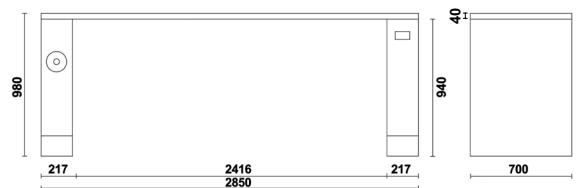
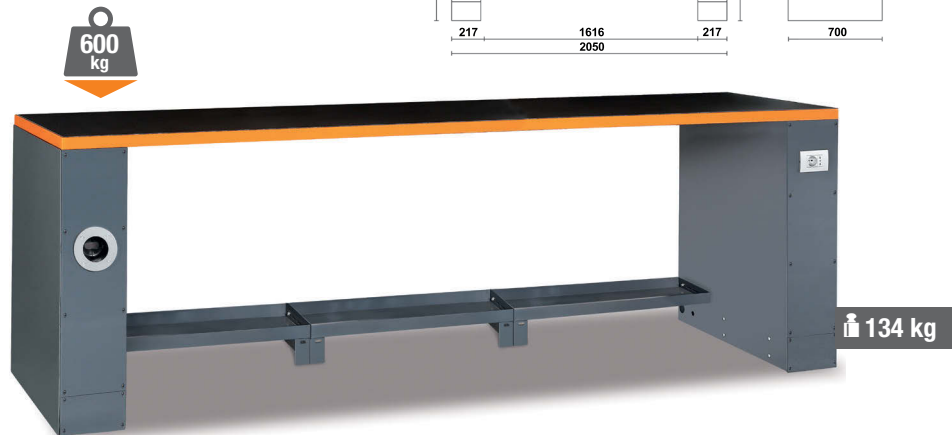

C55PRO B/D4

4 meter lange dubbele werkbank met centrale poot

- Centrale dubbele poot met bergruimte achter de wegklapbare deur (365x750 mm)
- Geschikt om 4 modules onder de tafels aan te brengen

€ 3.349,00



De twee uitvoeringen verschillen in de kleur van het werkblad.

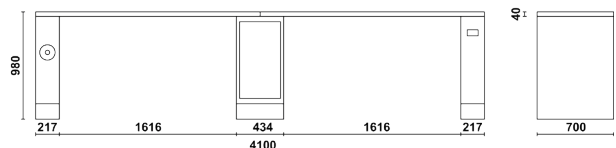

POOT VOOR WERKBANK

C55B/G 055000096

Universele poot voor werkbank

- In hoogte verstelbaar
- Is geschikt voor beide zijden van de werkbank
- Opening aan voor en zijkant

€ 395,00

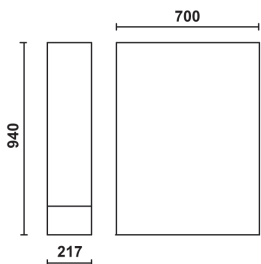

C55B/GAA 055000099

Universele poot met ingebouwde persluchthaspel

- Ingebouwde haspel voor perslucht of koud water (Ø 8 mm) artikel 1901BM/8
- Lengte: 10 m
- In hoogte verstelbare poot
- Opening aan voor en zijkant

€ 695,00

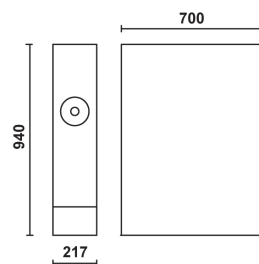

C55B/GDS 055000291

Dubbele poot voor het koppelen van werkbanken

- Opbergruimte door wegklapbare paneel, 365x750 mm
- In hoogte verstelbare poten

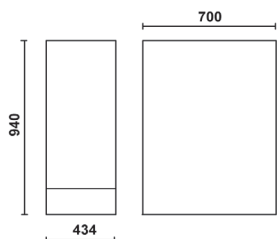

€ 850,00

C55B/GDP 055000292

Dubbele poot voor het koppelen van werkbanken

- Papierrol houder vak
- Geheel afsluitbaar door deur
- In hoogte verstelbare poot

€ 895,00

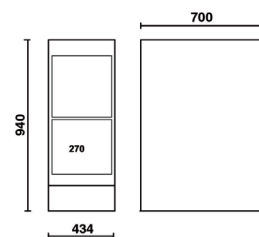

C55B/GE 055000097

Universele poot met elektriciteits aansluiting voor werkbank

- Schuko contactdoos+16+10A
- EU aansluiting +10A
- In hoogte verstelbaar
- Opening aan voor en zijkant

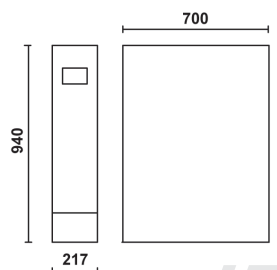

€ 495,00

C55B/GAE 055000094

Universele poot met ingebouwde elektrische kabelhaspel

- Ingebouwde kabelhaspel met Schuko insteekstekker artikel 1848
- Kabellengte: 15 m
- Thermische beveiligd
- In hoogte verstelbare poot
- Opening aan voor en zijkant

€ 755,00

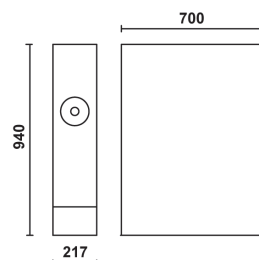

WERKBLAD

C55/PL-1,024



De twee uitvoeringen verschillen in de kleur van het werkblad.

1-m-lange werkblad

Gelakt plaatstalen werkblad (1024x700 mm) beschermd door een schokbestendige krasvrij PVC top laag, bestand tegen koolwaterstoffen

€ 349,00

21 kg

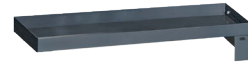

C55B PT/2



De twee uitvoeringen verschillen in de kleur van het werkblad.

2-m-lange werkblad

Gelakte plaatstalen werkblad (2050x700 mm) beschermd door een schokbestendig, krasvrij PVC top laag, bestand tegen koolwaterstoffen
Voorgeboorde gaten voor een bankschroef (1599F/150, optioneel te bestellen)

€ 695,00

43 kg



C55B PT/2,8



De twee uitvoeringen verschillen in de kleur van het werkblad.

2.8-m-lange werkblad

Gelakte plaatstalen werkblad (2850x700 mm) beschermd door een schokbestendig, krasvrij PVC top laag, bestand tegen koolwaterstoffen
Voorgeboorde gaten voor een bankschroef (1599F/150, optioneel te bestellen)

€ 995,00

61 kg

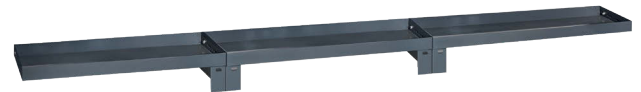

C55RB

Krasvrije PVC top laag, bestendig tegen koolwaterstoffen



voor 700x700mm werkbank

055000199 € 69,00

voor 1-m-lange werkbank

055000198 € 95,00

voor 2-m-lange werkbank

055000195 € 125,00

voor 2.8-m-lange werkbank

055000196 € 155,00

C55B/VS 055000095

Lage werkbanksteun voor werkplaatsinrichting

Afmetingen: 800x230x60 mm

€ 89,00



4 kg

1599F/150 015990150

Parallel bankschroef
Top en geleiders zijn gehard



€ 349,00

L1	BxH	Ø	A Max
150 mm	125x62 mm	13 mm	200 mm

GEREEDSCHAPSWAGEN

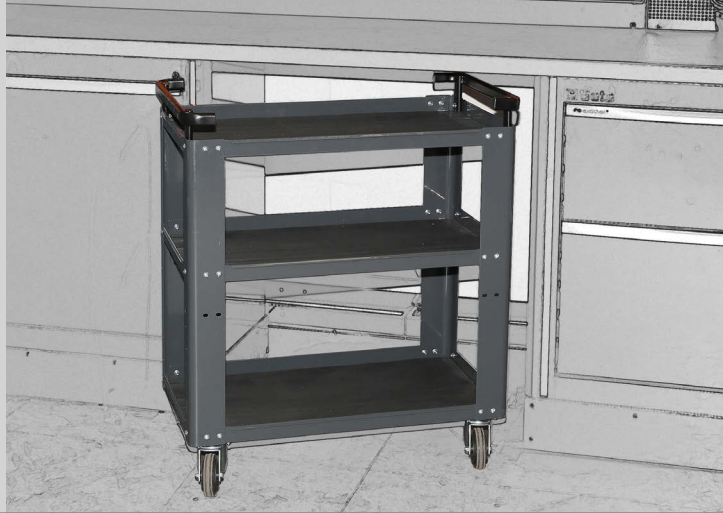

C55T3

055000219

Magazijnwagen

- 3 bladen beschermd door antislip rubber matten
- Ergonomische handgreep
- Twee bevestigingsmogelijkheden van middelste blad
- Vier wielen Ø 100 mm: 4 zwenkwielen (2 met rem)
- Statische laad capaciteit: 200 kg (verdeeld over de 3 bladen)

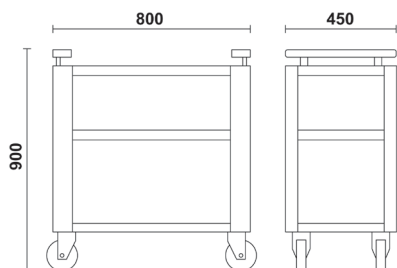

€ 195,00



C55C7

055000201

Gereedschapswagen met 7 laden

- 7 laden (588x367 mm), met kogelgelagerde geleiding**
- 4 wielen Ø 100 mm, 2 vaste (een met rem) en 2 zwenkwielen
 - Ontsluiten van de aluminium laden over de gehele lengte van de laden
 - Ladenbodems beschermd door zacht rubberen matten
 - Centraal veiligheidsslot aan voorzijde
 - Laden zijn geschikt voor zachte inlegbakken

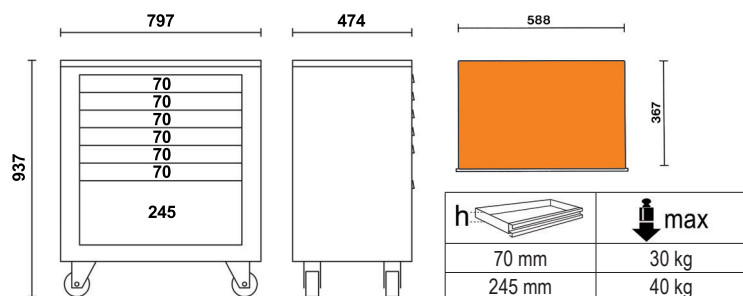

€ 1.350,00



C55C8 055000206

€ 1.395,00

1000 kg

Gereedschapswagen met 8 laden

- 8 laden (588x367 mm) met kogelgelagerde geleiding**
- 4 wielen Ø 100 mm, 2 vaste (een met rem) en 2 zwenkwielen
 - Ontsluiten van de aluminium laden over de gehele lengte van de laden
 - Ladenbodems beschermd door zacht rubber matten
 - Centraal veiligheidsslot aan voorzijde
 - Laden zijn geschikt voor de meeste inlays en vakverdelers

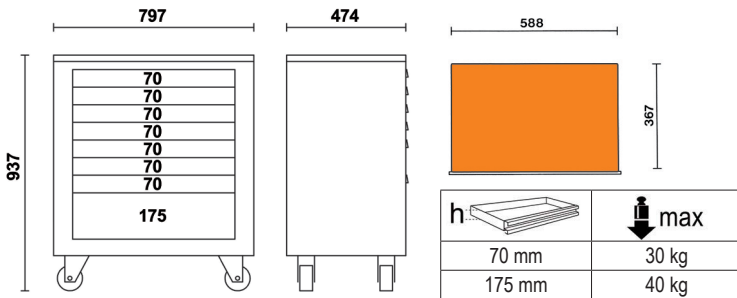

C55M4 055000212

€ 1.195,00

Vast ladenblok met 4 laden

- 4 laden (588x367 mm) met kogelgelagerde geleiding**
- Ontsluiten van de laden over de gehele lengte door aluminium greep
 - Ladenbodems beschermd door zacht rubber matten
 - Centraal veiligheidsslot aan voorzijde

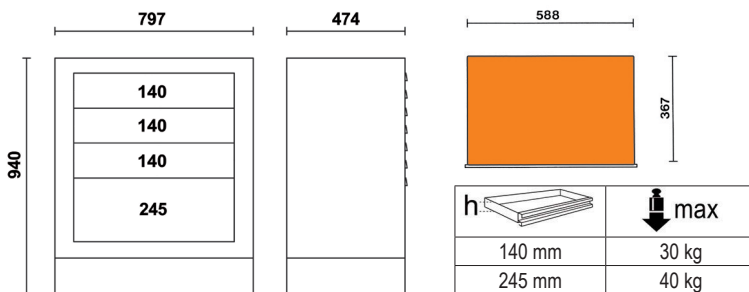

C55M7 055000203

€ 1.250,00

Vast ladenblok met 7 laden

- 7 laden (588x367 mm) met kogelgelagerde geleiding**
- Ontsluiten van de aluminium laden over de gehele lengte van de laden
 - Ladenbodems beschermd door zacht rubber matten
 - Centraal veiligheidsslot aan voorzijde
 - Laden zijn geschikt voor de meeste inlays en vakverdelers

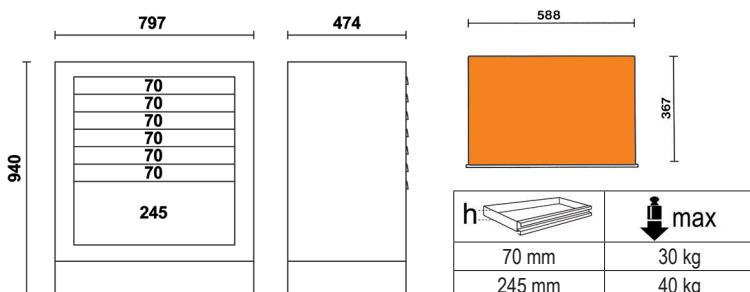

C55M8

055000207

€ 1.295,00

Vast ladenblok met 8 laden

8 laden (588x367 mm) met kogelgelagerde geleiding

- Ontsluiten van de aluminium laden over de gehele lengte van de laden
- Ladenbodems beschermd door zacht rubber matten
- Centraal veiligheidsslot aan voorzijde
- Laden zijn geschikt voor de meeste inlays en vakverdelers

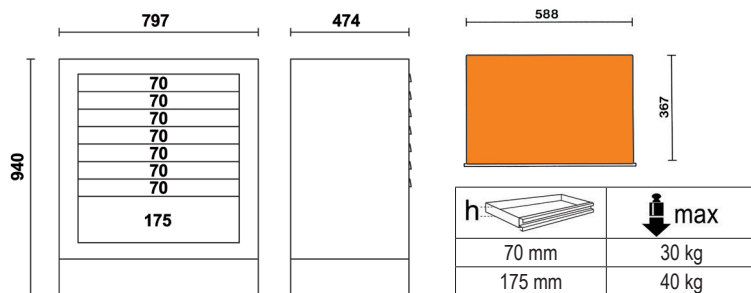

C55M2

055000202

€ 1.150,00

Vast ladenblok met 2 laden

2 laden (588x367mm) met kogellager geleiding

- Laden voorzien van aluminium opening greep over de gehele lengte van de laden
- Ladenbodems beschermd door zacht rubber matten
- Centraal veiligheidsslot

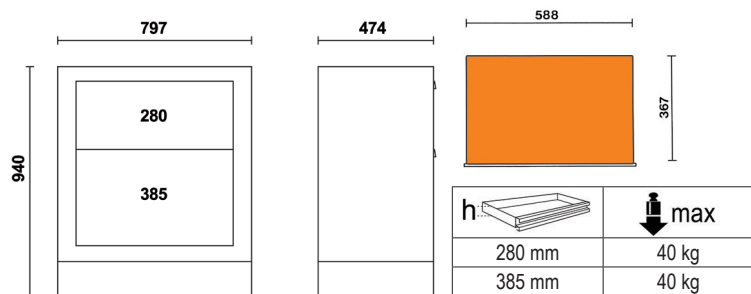

C55MS

055000204

€ 1.050,00

Vast service blok

- Ingebouwde afvalbak
- Papierrolhouder met perforatiekant
- Opberglade, 305x270 mm



C55CS 055000208

€ 1.175,00

Vaste module voor het scheiden van afval

- Uittrekbaar vak voor afval (588x465 mm) op kogellager geleiding
- 2 ruime uitneembare bakken voor het scheiden van afval

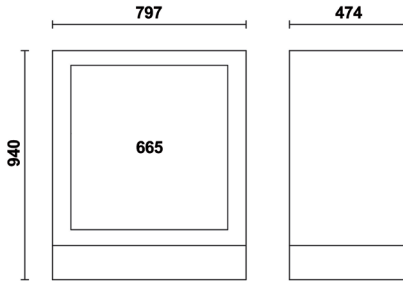

 62 kg

C55MA 055000205

€ 995,00

Vaste twee deurs kast

- Kastdeur te openen door 'push-to-open'
- Met slot
- Legplank in hoogte verstelbaar

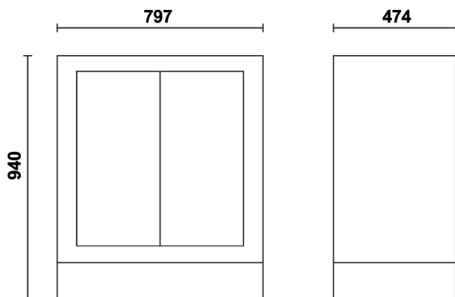

 75 kg

C55MDO 055000210

€ 2.650,00

Vaste oliedistributiemodule

- 2 haspels inclusief flexibele slang van 7 m - 3/8"
- Compleet met 2 olieafgifte pistolen met digitale literteller druppelvanger
 - Max. afgifte: 0÷35 l/min
 - Viscositeit: 8÷5000 m (0÷9 gal/min)

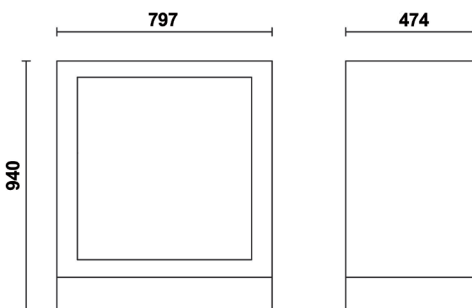

ACHTERKANT



 94 kg

VOORKANT

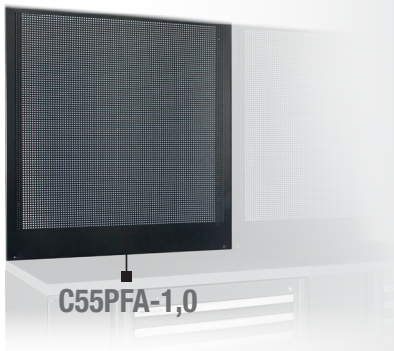

C55PFA-1,0

055000316

Zelfdragend geperforeerd paneel, 1 m breed

Geperforeerd stalen gereedschapspaneel (1024x1020x25 mm)

€ 230,00



C55PM

055000302

Ophangkast, 1 meter breed

Afmetingen: 1024x400x300 mm; voorzien van gasveren, vereenvoudigen het openen en sluiten van de deur

€ 650,00

C55PT1,0X0,6

055000314

Achterwandpaneel, 1 m breed

Afmetingen: 1024x620x25 mm

€ 135,00



C55PM

055000302

Ophangkast, 1 meter breed

Afmetingen: 1024x400x300 mm; voorzien van gasveren, vereenvoudigen het openen en sluiten van de deur

€ 650,00

C55PTE-1,0

055000319

Achterwandpaneel, 1 m breed

Afmetingen: 1024x620x25 mm
Voorbereid voor 2 stopcontacten (niet meegeleverd)

€ 150,00

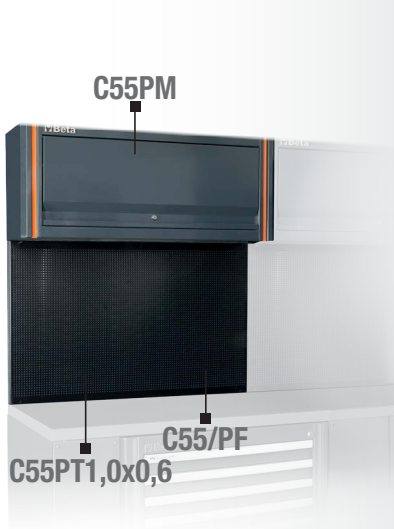

C55PM

055000302

Ophangkast, 1 meter breed

Afmetingen: 1024x400x300 mm; voorzien van gasveren, vereenvoudigen het openen en sluiten van de deur

€ 650,00

C55PT1,0X0,6

055000314

Achterwandpaneel, 1 m breed

Afmetingen: 1024x620x25 mm

€ 135,00

C55/PF

055000307

Geperforeerd gereedschapspaneel, 1 meter breed

Geperforeerd gereedschapspaneel (1024x620 mm) ontworpen om te combineren met C55PT1,0X0,6

€ 155,00

WANDPANEEL 1 m



C55P/MCD

055000257

Dubbele centrale middensteunpaal



€ 100,00



2000



WANDPANEEL 2 m



C55/2PM 055000301

Wandpaneel met 2 hangkasten

€ 1.850,00

- 2 bovenkasten, 1024x400x300 mm, voorzien van gasveren, vereenvoudigen het openen en sluiten van de deuren.
- 2 wandpaneel, 1024x620 mm; kan voorzien worden van geperforeerde gereedschapsborden C55/PF (optioneel te bestellen)
- Geleverd met verstevigings balken
- Passend op een 2 meter werkbank

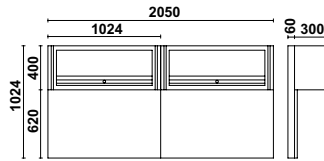

 80 kg

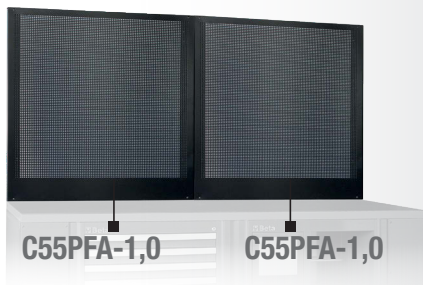

C55PFA-1,0 € 230,00

 055000316

Zelfdragend geperforeerd paneel, 1 m breed

Geperforeerd stalen gereedschapspaneel (1024x1020x25 mm)



C55PM € 650,00

 055000302

Ophangkast, 1 meter breed

Afmetingen: 1024x400x300 mm; voorzien van gasveren, vereenvoudigen het openen en sluiten van de deur



C55PM € 650,00

 055000302

Ophangkast, 1 meter breed

Afmetingen: 1024x400x300 mm; voorzien van gasveren, vereenvoudigen het openen en sluiten van de deur

C55PT1,0x0,6 € 135,00

 055000314

Achterwandpaneel, 1 m breed

Afmetingen: 1024x620x25 mm

C55/PF € 155,00

 055000307

Geperforeerd gereedschapspaneel, 1 meter breed

Geperforeerd gereedschapspaneel (1024x620 mm) ontworpen om te combineren met C55PT1,0x0,6



C55P/2MDX-SX

 055000253

Rechtse/linkse steunpalen, paar

€ 179,00

C55P/MCD

 055000257

Dubbele centrale middensteunpaal

€ 100,00



WANDPANEEL 2 m

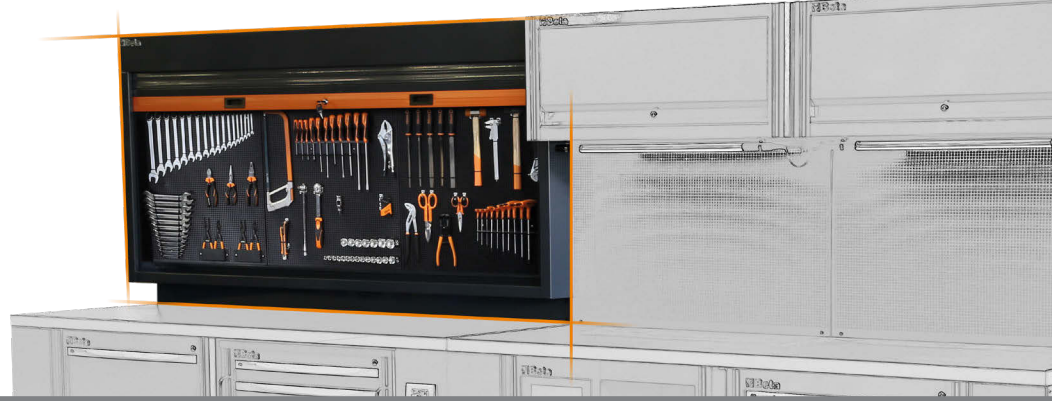

C55PS



C55PS-0

055000250



C55PS-G

055000255

€ 1.175,00



Lichtgrijs rolluik

Gereedschapswand met rolluik

- Aluminium rolluik, verticaal instelbaar met slot
- Uitneembare geperforeerde gereedschapspanelen
- Geleverd met verstevigings balken
- 50-stuks haken (GPS kit meegeleverd)
- Passend op een 2 meter werkbank

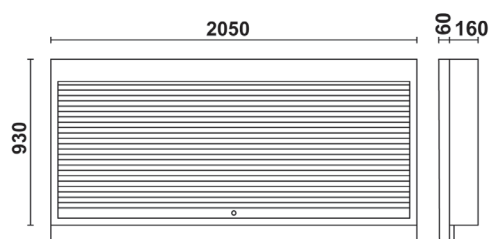

88 kg

C55PSE



C55PSE-0

055000258



C55PSE-G

055000260

€ 1.185,00



Lichtgrijs rolluik

Gereedschapswand met rolluik voorzien van 2 gaten tbv stopcontacten

- Aluminium rolluik, in hoogte instelbaar, met slot
- Uitneembare geperforeerde gereedschapspanelen
- Geleverd met bevestigingssteunen
- 50-stuks haken (GPS kit meegeleverd)
- Voorbereid voor stopcontacten
- Passend op 2 meter lange werkbank

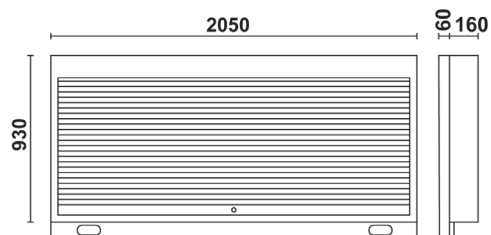

88 kg

C55AE

055000325

Stekkerrail, 2 m lang,
voor stopcontacten

Afmetingen: 2050x25x90mm

€ 125,00



1,5 kg

ASSORTIMENTEN VOOR AAN DE WAND

5958U

059581008

€ 799,00

85-delig assortiment gereedschappen Universeel gebruik haken meegeleverd



Aantal/Omschrijving

Aantal/Omschrijving	Beta N.
17 Ringsteeksleutels 6÷22 mm	42
12 haakse inbussleutels \odot 2÷10 mm	96N/SC12
13 1/2" zeskant dopsleutels op dophouder \odot 10÷22 mm	920A/SB13
8 1/2" zeskant dopsleutels op dophouder \odot 23÷32 mm	920A/SB8
1 1/2" verlengstuk 125 mm	920/21
1 1/2" verlengstuk 255 mm	920/22
1 1/2" cardangewricht	920/25
1 1/2" wringstaaf	920/42
1 1/2" omschakelbare ratel \otimes	920/55
1 borgveertangen, inwendig rechte punten \odot 180 mm	1032
1 borgveertangen, uitwendig rechte punten \bullet 175 mm	1036
1 waterpomptangen 250 mm	1048
1 Verstelbare griptang 240 mm	1052
1 Zijkniptangen, zware uitvoering ζ 160 mm	1084BM
1 elektricienschaar, rechte bladen	1128BMX
1 combinatietang hoogverchroomd \equiv 180 mm	1150BM
1 Telefoontang, lange halfronde gegroefde bekken \bullet 160 mm	1166BM
7 Schroevendraaiers voor kruiskopschroeven \bullet 3x75 - 3,5x100 - 4x125 - 5,5x150 - 6,5x150 - 8x200 - 10x200 mm	1260
4 Schroevendraaiers voor Phillips [®] kruiskopschroeven \oplus PH0x60 - PH1x80 - PH2x100 - PH3x150 mm	1262/S4
1 bankhamer 300 g	1370
1 kunststof hamer \emptyset 35 mm	1390
1 rolbandmaat 5 m	1692
5 5-delig set halfzoeten vijlen met handgreep 200 mm	1719BMA/S5
1 zaagbeugel	1725
1 kunststof oliekan met pomp 150 cc	1754
1 afbreekmes, plat model	1771

5957U-P

059571004

€ 1.449,00

133-delig assortiment gereedschappen Universeel gebruik haken meegeleverd



Aantal/Omschrijving

Aantal/Omschrijving	Beta N.
6 pendrijvers 2 ÷ 8 mm	31/SP6
6 beitels in houder	38/SP6
17 Ringsteeksleutels 6÷22 - 24 - 27 - 30 - 32 mm	42/S17X
12 dubbele steeksleutels 6x7 ÷ 30x32 mm	55/S12X
8 haakse stiftsleutels met kracht handgreep 2 ÷ 10 mm	96T/S8
8 Haakse stiftsleutels voor Torx [®] schroeven \oplus T9 ÷ T40	97TX/SC8
1 verstelbare moersleutel met schaalverdeling 250 mm	111
13 1/2" zeskant dopsleutels op dophouder \odot 10 ÷ 22 mm	920A/SB13
8 1/2" zeskant dopsleutels op dophouder \odot 23 ÷ 32 mm	920A/SB8
7 Schroevendraaierdoppen voor sleuf en voor Phillips [®] kruiskopschroeven \oplus 1,2x65 - 1,2x8 - 1,6x9 - 2x12mm - PH1-PH2-PH3	920LH/SB7
1 borgveertangen, inwendig rechte punten \odot 180 mm	1032
1 borgveertangen, inwendig 90° gebogen punten \odot 170 mm	1034
1 borgveertangen, uitwendig rechte punten \bullet 175 mm	1036
1 borgveertangen, uitwendig 90° gebogen punten \bullet 175 mm	1038
1 waterpomptangen 250 mm	1048
1 Verstelbare griptang 240 mm	1052
1 blikschaar 250 mm	1112
1 elektricienschaar, rechte bladen	1128BMX
8 Schroevendraaierset 2,5x50 - 3x75 - 4x100 - 5,5x125 6,5x150 - PH0 - PH1 - PH2	1263/D8
2 bankhamer 300 - 600 g	1370
1 kunststof hamer 35	1390
1 rolbandmaat 5 m	1692/5
1 flexibele magneet	1712E/2
1 schraapstaal, half rond model 200 mm	1717A
1 schraapstaal, driekantig model 200 mm	1717B
5 halfzoete vijlen 200 mm	1719BMA/S5
1 metalen oliekan met pomp 200 cc	1751
1 afbreekmes, plat model	1771BM
1 1/2" verlengstuk 125 mm	920/21
1 1/2" verlengstuk 250 mm	920/22
1 1/2" cardangewricht	920/25
1 1/2" wringstaaf	920/42
1 1/2" omschakelbare ratel \otimes	920/55
1 puntschop	963
1 Zijkniptangen ζ 160 mm	1082BM
1 Zijkniptangen, zware uitvoering ζ 160 mm	1084BM
1 hefboom kopkniptang ζ 180 mm	1092V
1 combinatietang hoogverchroomd \equiv 180 mm	1150BM
1 Telefoontang, lange halfronde gegroefde bekken \bullet 160 mm	1166BM
1 Telefoontang, lange halfronde gebogen bekken \bullet 160 mm	1168BM
2 Schroevendraaiers voor kruiskopschroeven \bullet 8x200 - 10x200 mm	1260
1 Schroevendraaiers voor Phillips [®] kruiskop schroeven \oplus PH3 8x150mm	1262
1 Schuifmaat	1650
1 zaagbeugel 420 mm	1725

MOGELIJKHEDEN



WANDPANEEL 2m + 0,80m



C55PFA-0,8 € 210,00

055000315

Zelfdragend geperforeerd paneel, 0.8 m breed

Geperforeerd stalen gereedschapspaneel (800x1020x25 mm)

+

C55P/MCD

055000257

Dubbele centrale middensteunpaal



C55PM/M0,8 € 625,00

055000312

Hangkast, 0.8 m breed

Afmetingen: 800x400x300 mm; voorzien van gasveren, vereenvoudigen het openen en sluiten van de deur

+

C55PTE-0,8 € 135,00

055000318

Achterwandpaneel, 0.8 m breed

Afmetingen: 800x620x25 mm
Voorbereid voor 1 stopcontact
(niet meegeleverd)

€ 100,00



C55PM/M0,8 € 625,00

055000312

Hangkast, 0.8 m breed

Afmetingen: 800x400x300 mm; voorzien van gasveren, vereenvoudigen het openen en sluiten van de deur

+

C55PT0,8X0,6 € 125,00

055000313

Achterwandpaneel, 0.8 m breed

Afmetingen: 800x620x25 mm

C55/1PF € 110,00

055000309

Geperforeerd gereedschapsbord, 0.8 m breed

Geperforeerd gereedschapsbord (800x620 mm)



C55AC



De twee uitvoeringen verschillen in de kleur van het werkblad.

Zelfdragende complete hoekmodule

- Werkblad (700x700 mm) met poten
- 2 wandpanelen compleet met bevestigingssteunen (670x160 mm)

€ 1.595,00

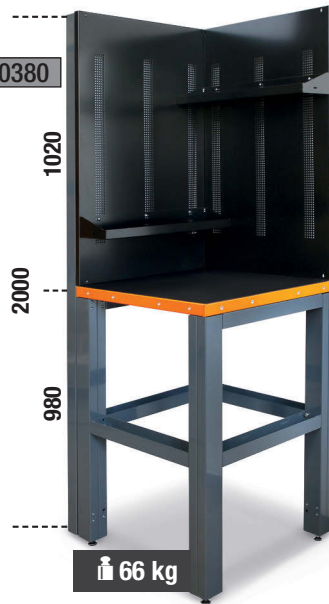

C55KAI



De twee uitvoeringen verschillen in de kleur van het werkblad.

Hoekblad, 700x700 mm gecombineerd met poten

Gelakt stalen werkblad (700x700 mm) beschermd door een schokbestendige krasvrije PVC mat, bestand tegen koolwaterstoffen

€ 925,00



C55B/1



De twee uitvoeringen verschillen in de kleur van het werkblad.

Verlengde werkbank, 1 m lang

Werkblad (1024x700 mm) beschermd door een schokbestendige krasvrije PVC mat, bestand tegen koolwaterstoffen

- Universele poot in hoogte verstelbaar
- 1 vast ladenblok: 7 laden (588x367 mm) met kogelgelagerde geleiding

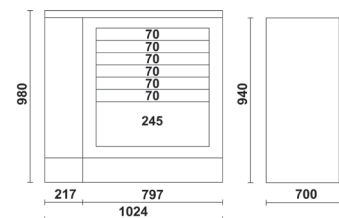

h	↓ max
70 mm	30 kg
245 mm	40 kg

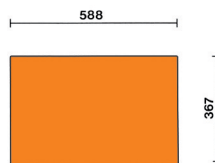

€ 1.995,00

800 kg

127 kg



HOEK



C55KAS

055000370

Bovenste hoekdeel met gereedschapspanelen

- 2 geperforeerde gereedschapspanelen (700x1020x25 mm)
- 2 bevestigingssteunen (670x160 mm)

€ 695,00



C55MP

055000374

Stalen legplanken voor hoekelement

3 kg

€ 95,00



DEURSKAST

C55AT1

055000421

Plaatstalen kast met een enkele doorzichtige polycarbonaat deur

- 3 uitneembare en verticaal verstelbare legplanken
- Met veiligheidsslot
- Bruikbare binnen afmetingen: 1770x420x420 mm

€ 595,00

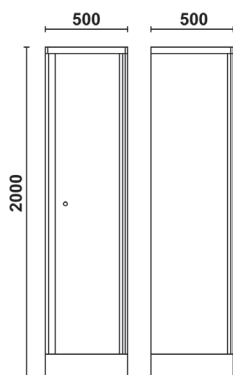

41 kg



C55AT2

055000422

Plaatstalen kast met dubbele doorzichtige polycarbonaat deuren

- 3 uitneembare en verticaal verstelbare legplanken
- Met veiligheidsslot
- Bruikbare binnen afmetingen: 1770x700x420 mm

€ 795,00

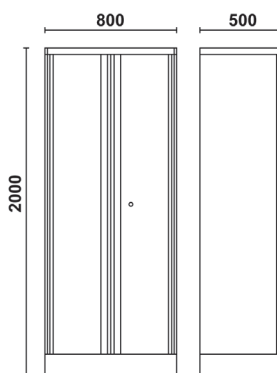

56 kg



C55A1

055000411

Plaatstalen enkele deurskast

- 3 uitneembare en verticaal verstelbare legplanken
- Met veiligheidsslot
- Bruikbare afmetingen: 1770x420x420 mm

€ 575,00

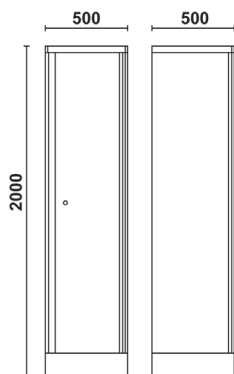

50 kg



C55A2

055000412

Plaatstalen dubbele deurskast

- 3 uitneembare en verticaal verstelbare legplanken
- Met veiligheidsslot
- Bruikbare afmetingen: 1770x700x420 mm

€ 725,00

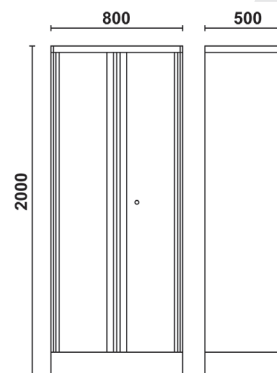

72 kg



C55A1/R42

055000461

Legplank voor kast C55A1/C55AT1

30 kg

€ 25,00

2,4 kg

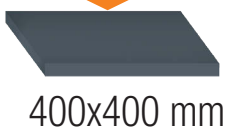

400x400 mm

C55A2/R70

055000462

Legplank voor kast C55A2/C55AT2

50 kg

€ 35,00

3,5 kg



700x400 mm

C55C 055000400

Cargo wandkast

Ze zijn ontwikkeld op basis van nauwkeurig onderzoek met geschoolde, professionele gebruikers en bieden ideale oplossingen voor comfortabel en rationeel werken. Het openingssysteem van de geperforeerde panelen van de twee deuren maakt het ook mogelijk om het binnenoppervlak optimaal te benutten.

Belangrijkste kenmerken:

- 1 laden met kogellagergeleiding.
- Gemakkelijke gereedschapsindeling aanpasbaar naar gebruikers behoefte.
- Eenvoudige wandmontage door middel van twee gleuven aan de achterkant van de ka
- Veiligheidsslot voor zowel lade als deuren.
- Lege gevormde inlegbak voor 1/2" dopsleutels en toebehoren.



 37 kg

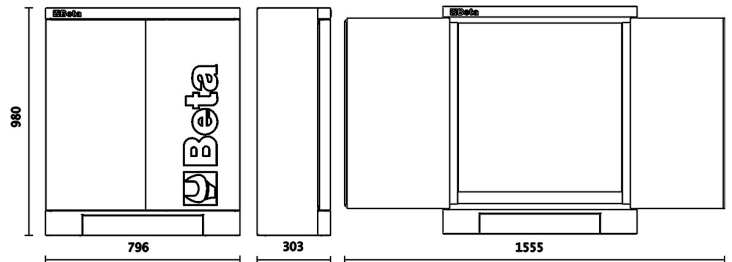

€ 550,00

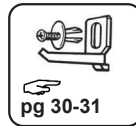

TOEBEHOREN/GEREEDSCHAPSHAKEN



C45LMP 045000320

LED verlichting voor werkplaatsinrichting RSC55

- Lengte: 630 mm
- Zelfklevend, eenvoudig te monteren onder de hangkast
- AAN/UIT schakelaar
- 570 lumens

€ 80,00

Input: 100-240V 0,6A
Output: 12V 1.50A 18.0W



L=45 cm

SPC 088880480

Computer muurbeugel

- Past bij gereedschapswandsystemen RSC55
- Afmetingen 398x243x138 mm

€ 59,00



5 kg

1 kg

Nieuw artikel

CP 088880470

Wand spuitbushouder, vervaardigd uit staal

€ 69,00

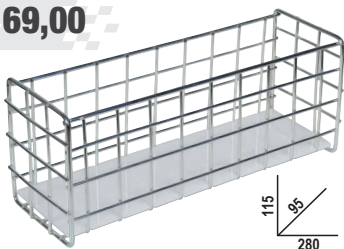

115
95
280

PM/6C 088880440

6-vaks magazijnbakjes, vervaardigd uit kunststof, met wandhouder

- Binnenafmetingen van de bakjes: 80x60 mm

€ 59,00



115
95
600

PM/5C 088880450

5-vaks magazijnbakjes, vervaardigd uit kunststof, met wandhouder

- Binnenafmetingen van de bakjes: 95x120 mm

€ 69,00



165
140
600

KIT/GPS 088880119

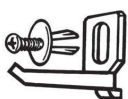

€ 1,75

GM



	Ø	
088880250	6,5	€ 4,25
088880251	9,5	€ 4,35
088880252	13	€ 4,45
088880253	16	€ 5,95
088880254	19	€ 5,95
088880255	25	€ 5,50

S55/8 € 16,00 088880420

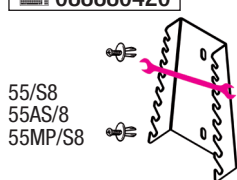

55/S8
55AS/8
55MP/S8

S55/12 088880421

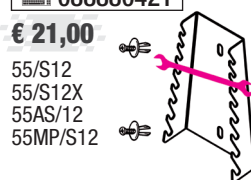

€ 21,00
55/S12
55/S12X
55AS/12
55MP/S12

ST2P 088880422

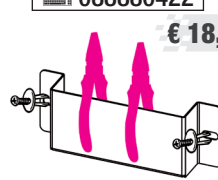

€ 18,00

TSPP 088880402

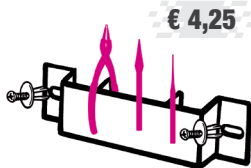

€ 4,25

S952/10 088880423

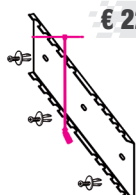

€ 22,00

S1719BM 088880404

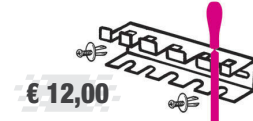

€ 12,00

1719BMA: Q-T-P-M-R
1719BMD: Q-T-P-M-R

SGN 088880405

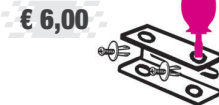

€ 6,00

1290N-1292N-1299N/PZ
1260N-1262N-1269N/PZ
1201N-1202N-1209N/PZ

S42/17 088880428

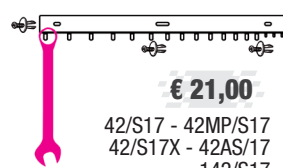

€ 21,00

42/S17 - 42MP/S17
42/S17X - 42AS/17
142/S17

S951/6 088880429

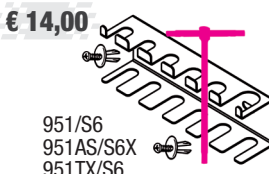

€ 14,00

951/S6
951AS/S6X
951TX/S6

SPG11 088880910

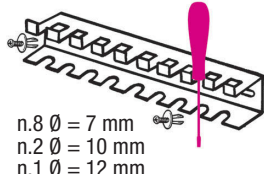

€ 15,00

n.8 Ø = 7 mm
n.2 Ø = 10 mm
n.1 Ø = 12 mm

S1203/8 088880430

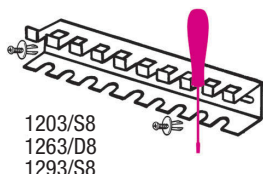

€ 15,50

1203/S8
1263/D8
1293/S8

S96T/8 088880431

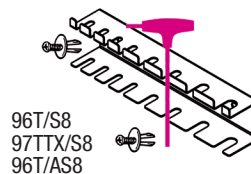

€ 15,50

96T/S8
97TTX/S8
96T/AS8

96T/SPV 000960958

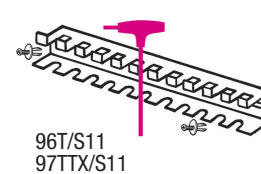

€ 27,50

96T/S11
97TTX/S11

SB

Dophouder
rail



€ 2,45 **SB1** L 210 mm 088880201

€ 2,79 **SB2** L 280 mm 088880202

€ 2,95 **SB3** L 360 mm 088880203

MB

Dopsleutelklemmen voor SB
dophouder rail



€ 0,70

MB0 1/4 088880210

MB1 3/8 088880211

MB2 1/2 088880212

KIES UW KLEUR

RSC55 biedt u de mogelijkheid om de werkbanken en gereedschapswanden met rolluik te bestellen in een neutrale (grijze) uitvoering om vervolgens de verticale belijning naar eigen wens te voorzien van een kleur naar keuze. Er zijn 7 kleuren tape beschikbaar.



1.
Bestel uw modules
in een neutrale kleur

2.
Bestel de gewenste verticale tape

Kies nu de kleur die u wenst
of de kleuren van uw bedrijf.



Klevend gekleurde tape 25 m

Maakt het mogelijk uw eigen
kleur te kiezen op de verticale
zijde van de C55 series

Ral	Color	Code
2011	Orange	055000901
9006	Grey	055000902
3000	Red	055000903
5015	Blue	055000904
1023	Yellow	055000905
6029	Green	055000906
9016	White	055000907
1035	Gold	055000909



€ 49,00



Bedenk het en stel zelf samen...

Configureer uw werkplaatsinrichting online in 3D

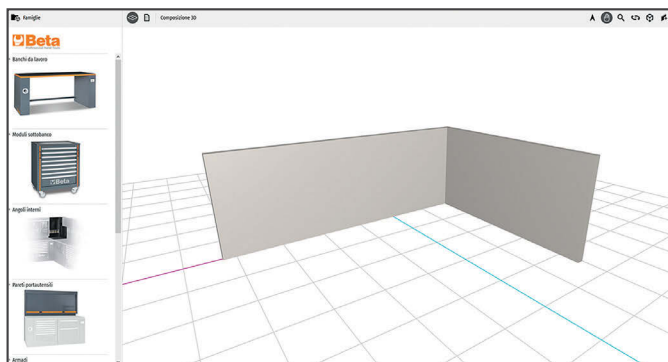

stap 1

Teken de muren

Plaats de wanden in de juiste afmetingen van uw werkplaats.

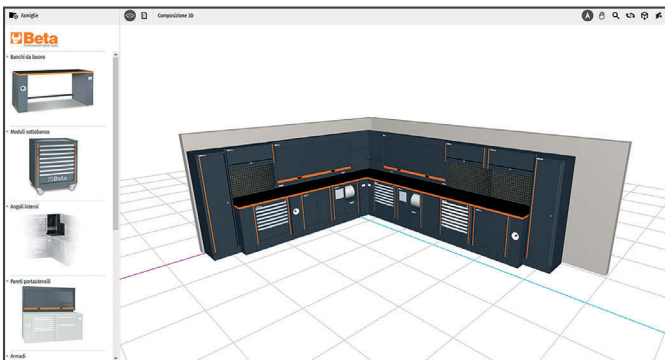

stap 2

Ontwerp uw eigen werkplaatsinrichting

Selecteer en combineer de diverse modulaire onderdelen om uw eigen werkplaats samen te stellen.

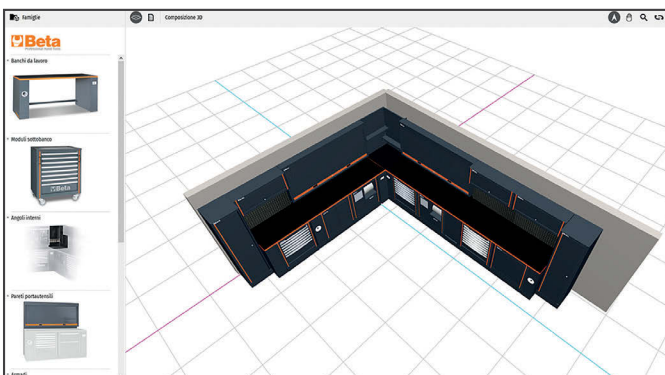

ORDINE		CLIENTE	
Ordine numero	<input type="text"/>	Azienda	<input type="text"/>
Data	02 / 12 / 2020	Cognome e nome	<input type="text"/>
Stato consegna	<input type="radio"/> 02 / max 4 anni	Indirizzo	<input type="text"/>
Operatore	<input type="text"/>	Telefono	<input type="text"/>
Costi Allocations	<input checked="" type="checkbox"/>	Email	<input type="text"/>
		Note	<input type="text"/>
Banchi da lavoro			
	Articolo: 055000094 Codice: CSS8/SAE Descrizione: Gamba universale con avvolgitore elettrico integrato per banco da lavoro arredato ufficio	Quantità: 3	Importo: 0
	Articolo: 055000099 Codice: CSS8/SA4 Descrizione: Gamba universale per banco da lavoro con avvolgitubo integrato	Quantità: 3	Importo: 0
	Articolo: 055000706 Codice: CSS8/PF72 Descrizione: piano di lavoro da 2 metri per banco arredato ufficio	Quantità: 1	Importo: 0
	Articolo: 055000266	Quantità: 2	

stap 3

Bekijk het resultaat in 3D

Uw werkplaatsinrichting wordt direct weergegeven in 3D en kan bekeken worden vanuit diverse hoeken.

stap 4

Aanvragen offerte

Print het resultaat van de inrichting in PDF-formaat en stuur het naar uw dealer voor een offerte.



SOFT MODULE SYSTEM

OP MAAT GEMAAKTE FOAM INLEGBAKKEN OP VERZOEK



Vul uw laden met foam inlegbakken in 6 stappen:

(Max. formaat: 1100 x 600 mm)

1

Bepaal uw wensen en
communiceer uw keuze
met het Beta verkooppunt

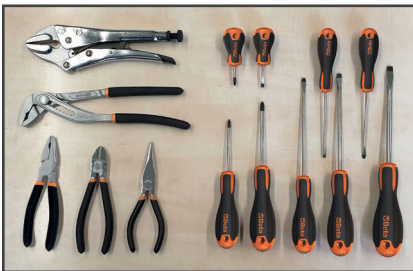

2

Zodra wij uw keuze hebben ontvangen
zullen wij deze coderen en toevoegen
als eerste assortiment van het project

Afbeelding	Product	Beta N.
	Verstelbare griptang	010540022
	Waterpomptang	010440250
	Waterpomptang	011500046
	Sleufschroeven-draaiers	012011039
	Schroevendraaier voor Philips®	012021018

3

Wij ontwerpen
het design

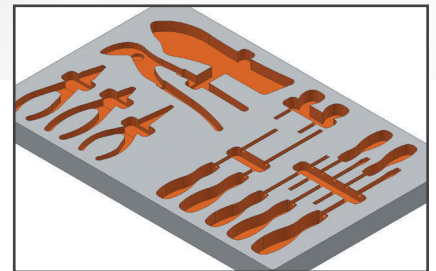

4

Wij sturen de uiteindelijke blauwdruk
voor goedkeuring

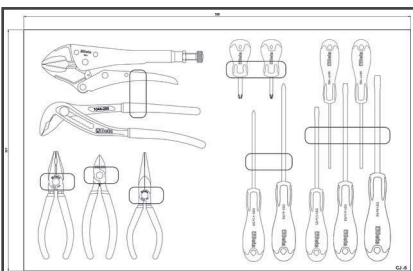

5

Wij zullen de foam inlays
produceren in onze fabriek
in Sovico



6

Wij leveren de gereedschappen
in de naar wens gemaakte inlays



Neem contact met ons
op via info@betabenelux.nl

5S

is een werkplaats organisatie methode van Japanse oorsprong. De naam is het gevolg van de westerse vertaling van de 5 Japanse woorden:
seiri, seiton, seiso, seiketsu en shitsuke.



Het volgen van de 5 stappen aan de hand van deze woorden maakt het mogelijk een systematische herhaalbare methode te implementeren om beter inzicht te krijgen voor het optimaliseren arbeidsprocessen en het verhogen productiviteit.



VOORDELEN



Tijdsbesparing en verbeterde productiviteit

Een juiste organisatie en beschikbaarheid van de gereedschappen zorgen ervoor dat alles wat je nodig hebt en waar je het nodig hebt onder handbereik is.



Betere kwaliteit en productiviteit

Standaard inrichting voldoet niet altijd aan de eisen. Het samenstellen van uw inrichting op een stuk voor stuk basis maakt het u mogelijk het volledig aan te passen aan uw wensen met als resultaat een betere betrouwbaarheid en functionering.



Minder arbeidsongelukken

Meeste ongelukken gebeuren tijdens het gebruik van gereedschappen. Het ordenen van alle benodigde artikelen, zodat zij eenvoudig geselecteerd kunnen worden en het verwijderen van alle onnodige delen, minimaliseren misbruik en gevaarlijke risico's.



Grotere efficiëntie

Het reduceren van fouten en vergissingen maakt het mogelijk om vertragingen te vermijden, processen te optimaliseren en het bedrijfsresultaat en efficiëntie te verbeteren.

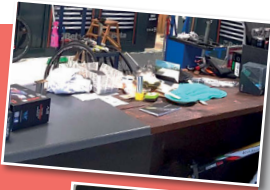

Beta

De winnende combinatie!

Fabio Quartararo

2022 MotoGP
World Championship



Partnership 2022

Actie geldig tot 29/02/2024 of zolang de voorraad strekt - Prijzen exclusief BTW.

Beta Benelux BV

Belder 9B - 4704RK Roosendaal

tel: (+31)0165-534761

www.betabenelux.nl | info@betabenelux.nl

998011234

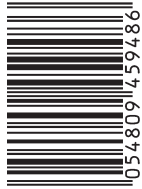

De afbeeldingen dienen uitsluitend als voorbeeld. Beta Benelux behoudt zich het recht voor om producten te verbeteren en aan te passen zonder voorafgaand bericht. Prijswijzigingen en drukfouten voorbehouden